

三角コーン用表示板

BIGバリアボード

Big Barrier Board

意匠登録済

Reelex



「欲しい」をつくる。

大きな表示で伝えるメッセージ。



あぶない さわらない ここであそばない

BIGバリアボードの運搬と保管に便利な専用台車が新登場！

BIGバリアボード4枚と専用台車がセットになって、
単品購入よりも**4,000円**(標準価格)おトクです。

専用台車のみのご注文も承ります。



特長

- BIGバリアボードが4枚積載可能
- 4輪自在キャスターで運搬がスムーズ
- ストッパー付キャスター(2輪)の採用で安全

〈台車仕様〉・荷台サイズ(mm)：700×500 ・材質：PP(荷台)、ゴム(キャスター)、アルミ(ベース) ・キャスター径：φ75mm ・質量：約7.2kg

BIGバリアボード特長



- 持ち運びに便利な取手付



※本製品に三角コーンは付属していません。

- チェーンフック付き



- 背面からの注水式ボードで倒れにくい



- 市販の三角コーンに対応

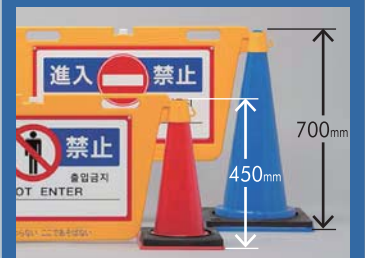

カスタマイズで特別な1枚を！

カスタマイズシミュレーションサイト



カスタマイズシミュレーションサイトでは、豊富なテンプレートデザインから選んでご希望の文字入れの完成イメージをシミュレーションできます。

<http://www.chuhan.co.jp/barrierboard/>

シミュレーション例



書体：ゴシック 文字色：黒



書体：ゴシック 文字色：黄



書体：明朝 文字色：白

テンプレートデザイン例

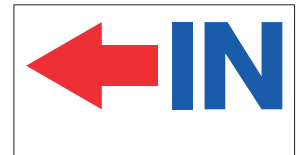

完全データ入稿によるオリジナルデザインも承ります。お気軽にお問い合わせください。

1枚から
O.K

[お問合せ先]

中発販売株式会社 第一営業企画室

TEL:052-614-3664

受付時間:平日 9:00~12:00 13:00~17:00(土・日・祝日定休)

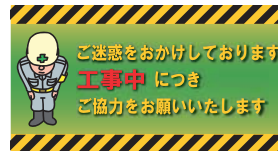

■ カスタマイズ使用例

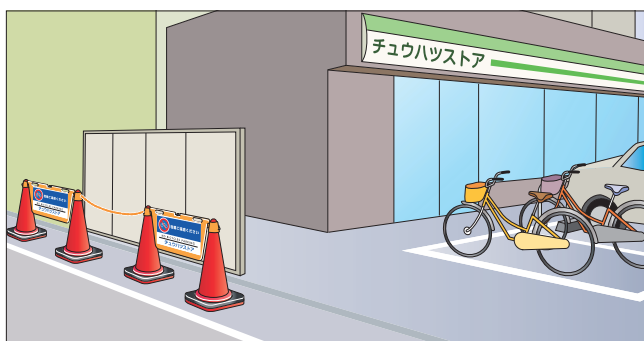

店舗脇の駐輪規制

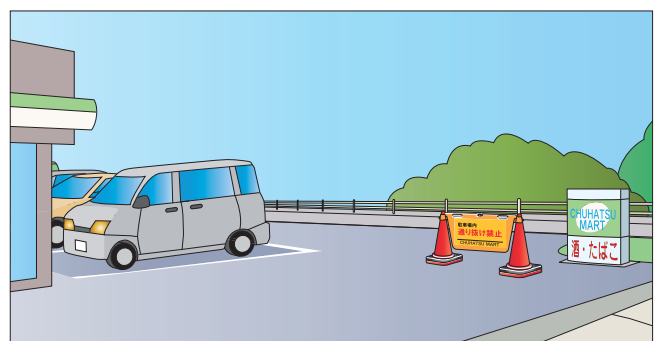

通り抜け車輛への注意勧告

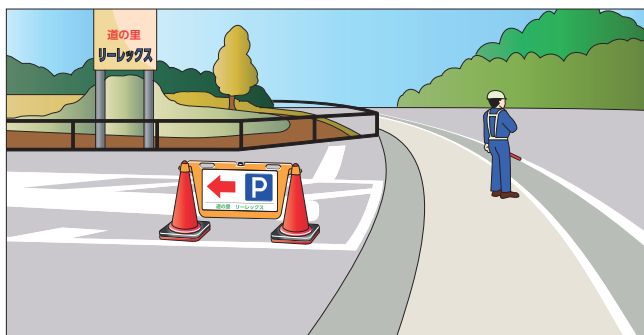

施設駐車場への誘導



営業終了後の案内

BIGバリアボード 仕様・価格一覧表

生産国：日本 

型式	表示内容	仕様	標準価格(税抜)	専用台車セット型式	標準価格(税抜)
BBD-900A		【本体】 ・材質：ポリエチレン(PE) ・本体色：黄色 ・注水式(注水量：約3.6リットル) ・チェーンフック付き(左右2ヶ所) ・質量：約3.0kg(注水時：約6.6kg)	10,000円	BBD-900A4C (BBD-900A 4枚セット)	62,000円 ↓ 58,000円
BBD-900B		【表示ボード】 ・横650×縦350×厚さ1(mm) ・材質：発泡ポリプロピレン ・片面表示	10,000円	BBD-900B4C (BBD-900B 4枚セット)	62,000円 ↓ 58,000円
BBD-900XN		【本体】 ・材質：ポリエチレン(PE) ・本体色：黄色 ・注水式(注水量：約3.6リットル) ・チェーンフック付き(左右2ヶ所) ・質量：約3.0kg(注水時：約6.6kg)	13,000円	BBD-900XN4C (BBD-900XN 4枚セット)	74,000円 ↓ 70,000円
BBD-900XG		【表示ボード】 ・横650×縦350×厚さ1(mm) ・材質：硬質塩化ビニール ・片面表示	14,500円	BBD-900XG4C (BBD-900XG 4枚セット)	80,000円 ↓ 76,000円

※専用台車(型式：BBD-CARRY)のみは標準価格：22,000円(税抜)です。

- BBD-900A / BBD-900B と BBD-900XN / BBD-900XG は、表示ボードの材質や印刷の質感が異なりますので、予めご了承ください。
- 屋外設置の場合は、別途コーンウエイトをご用意ください。

寸法図

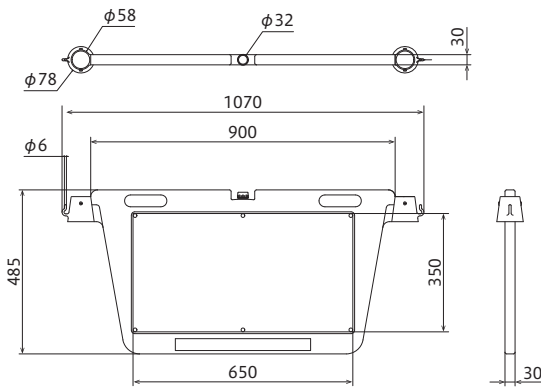

オプション

トルココーン(2本セット)

遠くからでもよく見える、高さ92cmの大型コーンです。



標準価格：18,000円 / 2本セット(税抜)

型式	仕様	質量
BRS-TC1	・高さ920mm×ベース□365mm ・材質：塩化ビニール(赤) ・屋外使用可	約6.0kg/本

※BIGバリアボードは付属しておりません。

安全に関するご注意

正しく安全にご使用いただくために、ご使用前に必ず取扱説明書をよくお読みください。

CHUHATSU 中発販売株式会社

本社 〒457-0066 名古屋市南区鳴尾2丁目114番地
第一営業企画室 TEL:052-614-3664 FAX:052-614-3366

関東営業所 〒338-0002 さいたま市中央区下落合7-4-3RHKビル201
TEL:048-711-1927 FAX:048-711-1936

中部営業所 〒457-0066 名古屋市南区鳴尾2丁目114番地
TEL:052-614-3652 FAX:052-614-3366

関西営業所 〒564-0044 吹田市南金田1丁目11-8
TEL:06-6385-2228 FAX:06-6338-0521

■販売代理店